

# Bedienungsanleitung für Wanddimmer LED-WPC-P3 für RGB, RGBW, RGB+CTA

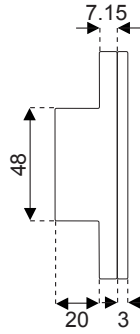

## Funktionen:

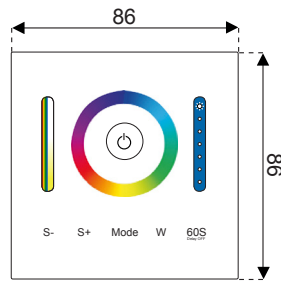
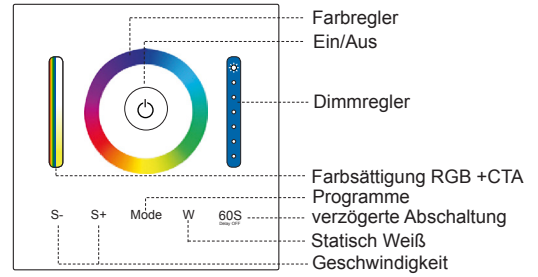

## Technische Eigenschaften

DC  
12/24V

g  
122

bis zu 5A  
Leitung  
max15A

III

max 60°C  
min -20°C

IP20

RGB  
+  
KW  
CTA

## Anschlussdiagramm/Installation

DC12/24V

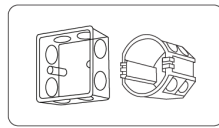
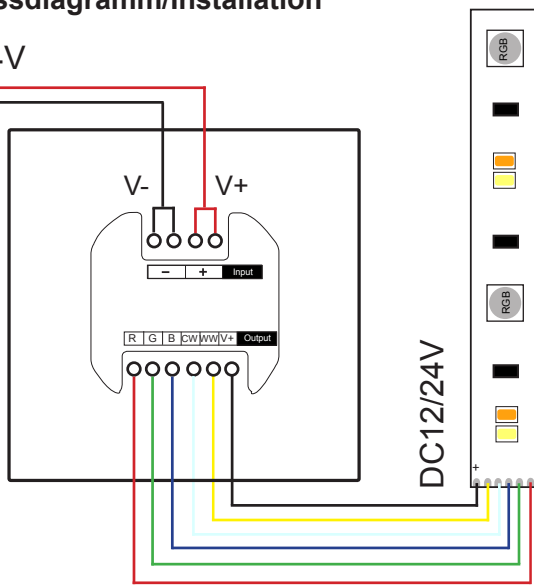

Installieren Sie eine Einbaudose in der Wand. Standardgehäuse hierfür sind: Unterputzdose, Hohlraumdose.

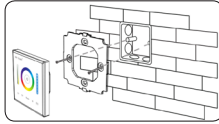

Befestigen Sie den Controllersockel auf der Einbaudose mithilfe der mitgelieferten Schrauben.



Installieren Sie die Kabel mit dem Controller laut Anschlussdiagramm. Befestigen Sie erst die obere und anschließend die untere Seite des Controllers auf dem Sockel, damit der Controller einrastet.

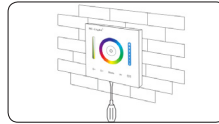

Sie können den Controller wieder deinstallieren, indem Sie den Bajonettverschluss oben und unten mit Schraubendrehern lösen.

Zustand	Nummer	Modus	Einstellung Farbsättigung, Lichtwärme	Einstellung Helligkeit	Einstellung Geschwindigkeit
Statischer Modus	Farbring	Farbmodus	Änderung der Farbsättigung		
	W	Weißes Licht	Einstellung Lichtwärme oder RGB für RGB+CTA Einstellung Helligkeit für RGBW		
	1	Rotes Licht	Einstellung der Farbsättigung	✓	✗
	2	Grünes Licht			
	3	Blaues Licht			
4	Farbwechsel für alle Farben				
Dynamischer Modus	5	Farbwechsel für weiß	Einstellung Helligkeit		
	6	Farbwechsel für rot/grün/blau	Einstellung der Farbsättigung	✓	✓
	7	Farbsprungwechsel für 7 Farben			
	8	Farbsprungwechsel zufällig			
	9	Farbe rot + 3x blinken			
	10	Farbe grün + 3x blinken			
	11	Farbe blau + 3x blinken			
	12	Demo Modus (dynamischer Programme wechseln)			

## Einstellung für RGB/RGBW/RGB+CTA

Der Controller ist kompatibel mit RGB, RGBW und RGB+CTA Produkten. Werksmäßig ist dieser für RGBW-Produkte eingestellt.

### RGB

Drücken Sie gleichzeitig „W“ und „Mode“. Nach 5 Sekunden piept der Controller 3x und ist für RGB-Produkte eingestellt.

### RGBW

Drücken Sie gleichzeitig „W“ und „60S“. Nach 5 Sekunden piept der Controller 4x und ist für RGBW-Produkte eingestellt.

### RGB+CTA

Drücken Sie gleichzeitig „Mode“ und „60S“. Nach 5 Sekunden piept der Controller 5x und ist für RGB+CTA-Produkte eingestellt.

## Sicherheitshinweise

- Bitte schließen Sie das Gerät nur gemäß den technischen Spezifikationen an. Beachten Sie Ein- und Ausgangsspannung und Polung der zu installierenden Verbraucher, anderenfalls könnte der Controller beschädigt werden.
- Bitte schließen Sie keine Verbraucher im laufenden Betrieb an.
- Behandeln Sie den Wanddimmer während der Installation mit Vorsicht, da die Front aus Glas besteht.

## Entsorgungshinweise:

Dieses Produkt darf am Ende seiner Lebensdauer nicht über den normalen Haushaltsabfall entsorgt werden, sondern muss an einem Sammelpunkt für das Recycling von elektrischen und elektronischen Geräten abgegeben werden. Bitte erfragen Sie bei der Stadt- oder Gemeindeverwaltung die zuständige Entsorgungsstelle. Wenn Substanzen aus elektrischen Geräten in das Grundwasser und dann in die Nahrungskette gelangen, können diese Ihre Gesundheit und Ihr Wohlbefinden beeinträchtigen.

